

知名建商指定採用 · 專業規劃施工團隊 · 600新建案標配 · 業界認證 · 唯一首選

ORLANT 歐蘭特

台灣精品國際股份有限公司
地址：330桃園市桃園區裕和街17巷66號
電話：0800-888-630



www.orlant.com.tw

ORLANT

陽台家電領導品牌

歐蘭特電動曬衣機
Remote Clothes-airing Machine

- 冷熱循環風
- 光洗殺菌
- LED照明
- 無線遙控

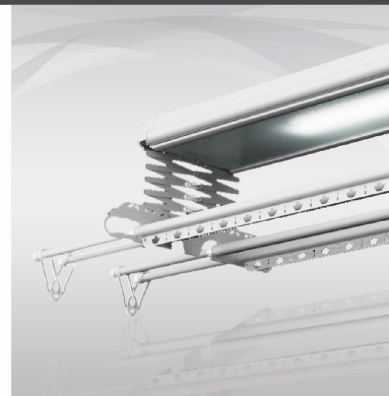

企業品牌文化	P1
合作公司	P1
創新研發	P2
各項證書	P2
各項品質測試	P3
ES 電子安全系統	P4
產品介紹	P5~P6
功能介紹	P7~P9
安裝實例	P10
產品規格表	P11~P12
產品對照表	P13~P14

★ 貼心提醒：

親愛的貴賓您好：

- ① 曬衣機建議您每半年定期上油保養一次，可延長曬衣機使用壽命。
- ② 曬衣機使用3-5年建議您定期更換鋼繩、遇阻…等耗材。

國際品牌引領行業發展

國內外媒體合作

歐蘭特公司是全球電動曬衣機行業的領導品牌，陽台家電領導者。2005年之間在國際市場上已經風聲鶴起，自有的品牌在台灣、韓國、香港、新加坡、馬來西亞、阿聯酋等國家和地區均有註冊且享有聲譽。

先後在韓國的 KBS、香港的翡翠、新加坡有線及台灣東森、中天電視台等.....，10家電視台，30家新聞媒體，35家專業行業雜誌，1000多家網站進行了廣泛合作。

歐蘭特不斷開發出符合消費者的產品，在渠道創新、品牌建設、賣場形象建設上成就卓越，先後被十餘家主流平面媒體主動報導。歐蘭特以自身標準不斷刷新行業新高度！



媒體主動報導



新加坡有線電視



香港 TVC 電視台



台灣東森電視台



明星慈善晚會



韓國 KBS 電視台



台灣各家媒體新聞報導

現在，一個年產銷達 25 萬套，全球最大的曬衣機製造基地，已經在歐蘭特工業園完成落成。製造規模同比增長 400%，生產場地和辦公面積分別同比擴大約 330%、500%！

以營銷中心、歐蘭特學院、接待中心、製造中心、研發中心等功能區域劃分的硬件配套水平已全面超越前全球同行水平。



國際戰略合作與工程項目達 3 0 0 多家建設公司
(2020年工程實績更高達600家建設公司)

- ◆ 韓國三星建設公司
- ◆ 新加坡凱德置地
- ◆ 億德建設公司
- ◆ 日本寶富佳品株式會社
- ◆ 泰國奧盛國際有限公司
- ◆ 合輝建設公司
- ◆ 馬來西亞拉愛家有限公司
- ◆ 韓國金江產業
- ◆ 中珠地產
- ◆ 中悅機構 | 捷寶花園廣場
- ◆ 遠雄建設 | 米蘭苑
- ◆ 遠雄建設 | 海德公園
- ◆ 遠雄建設 | 中央公園
- ◆ 甲山林 | 水立方
- ◆ 甲山林 | 城上城
- ◆ 興富發 | 國賓山莊
- ◆ 寶佳機構 | 史丹佛
- ◆ 寶加機構 | 十里靜安
- ◆ 中信地產
- ◆ 大陸工程 | 世界花園
- ◆ 中悅捷寶 | 捷寶新世紀
- ◆ 總太建設 | 觀景
- ◆ 寶輝建設 | 花園廣場
- ◆ 寶輝建設 | 一品花園
- ◆ 城揚建設 | 帝富麗
- ◆ 振美建設 | 克里翁

2013 國際建材展



研發中心由歐蘭特國際創新設計團隊領銜，研發實力更堪稱行業翹楚，主要從事陽台家電、家居系統集成等未來幾年內的趨勢產品，以及針對不同用戶群體的差異化產品的創新研發。

在陽台家電之父，歐蘭特首席設計師總監 Mr.Frank 的帶領下整個研發團隊不斷完善，不斷創新，不斷挑戰家居智能化的新高峰！

歐蘭特先後取得了 18 項發明專利，通過歐盟安全 CE 認證、香港機電工程署、國家質檢總局等權威機構的認證，先進的技術是穩定品質的保證。從製造到創造的歷程，使歐蘭特在國際市場上令人尊重。

歐蘭特出產的每一台電動曬衣機，都必須通過含 1800V 耐高壓 35kg 承重在內，多項電器安全檢測、組配情況、功能運行等苛刻品質測驗。



唯有歐蘭特能超越歐蘭特

- ◆ 2005年世界首創殺菌電動曬衣機在歐蘭特誕生
- ◆ 2006年世界首創風乾曬衣機在歐蘭特誕生
- ◆ 2008年世界首創全鋁電動曬衣機在歐蘭特誕生
- ◆ 2010年世界首創ES電動曬衣機在歐蘭特誕生
- ◆ 2012年世界首創負離子電動曬衣機在歐蘭特誕生
- ◆ 2013年世界首創LED照明電動曬衣機在歐蘭特誕生

通過台灣電子檢驗中心
通過台灣NCC認證
通過香港IECC認證
通過台灣SGS認證
通過歐盟CE認證
通過經濟部標準檢驗局
通過低功率認證書
獲得18項專利證書



品質嚴格把關

歐蘭特電動曬衣機，嚴格控管生產製造品質

ES電子安全保障技術

輕鬆生活的贏家

目錄

Contents

鋼索拉力測試

採用航空等級 304 不銹鋼索，單條拉力測試可達 80kg 以上，電機提升重量達 35kg。



絕緣耐壓測試

絕緣耐壓測試主機，設定 1800V 耐高壓防漏電測試並測試相關絕緣電阻，提高標準安規測試。

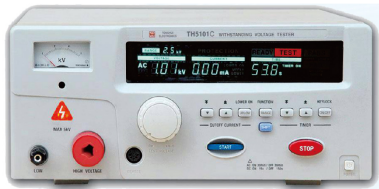

48 小時鹽霧測試

鹽霧測試高鹽霧狀態下，測試所有歐蘭特電動曬衣機金屬材質及配件等，通過連續 48 小時測試。



96 小時恆溫恆濕測試

恆溫恆濕測試主機板，設定模擬在氣候環境溫度 50 度、濕度 95% 組合條件下循環 96 小時測試。



SGS 紫外線燈殺菌測試

SGS 測試紫外線殺菌率可達百分之 99.999% 測試距離 5cm < 測試時間 30 分鐘。



SGS 連續載重 35kg 測試

歐蘭特電動曬衣機電機可達 35kg、連續 50 次測試有無疲乏，負載 35kg 無疲乏測試。



“ES” (electronic security systems)，中文譯為“電子安全系統”

歐蘭特電動曬衣機安全保障控制系統，獨有的全面電子安全保障技術 ES，具有耐壓漏電測試、電器標準檢驗合格之優點，保障使用上之安全無虞。

ES 是常規安全裝置基礎上的獨創增強型技術，它既有一般安全功能，又能從細節與長期使用狀態下確保消費者的人身安全，使電動曬衣機在最不利的使用環境下仍能安全運行，保證電動曬衣機的穩定性。是目前電動曬衣機上最先進、效果最佳的安全保障技術組合。



該組合技術涵蓋以下人身安全保護的機構或設計：

- ◆ 世界領先的高度集成化的管狀電機 (高速調節、高速馬達、主動斷電保護、三級行星齒輪減速機露、圓周剎車)
- ◆ 安全間距吊裝主機 (吊裝螺絲間距大於 180 毫米)
- ◆ 電線防護套管確保電器絕緣安全
- ◆ 鋼絲繩防夾斷機構
- ◆ 鋼絲繩防疲勞脆斷設計
- ◆ 自動斷電安全系統
- ◆ 晾衣桿下降高度隨身高可自由調節
- ◆ 防疲勞脆斷的圓周剎車設計 (非齒輪楔式)
- ◆ 1800V 高壓防漏電檢測保護
- ◆ 鋼絲繩防跳槽機構
- ◆ 遇障停機機構
- ◆ 過熱保護技術

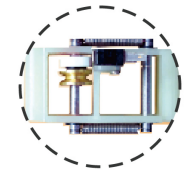

遇障停機機構

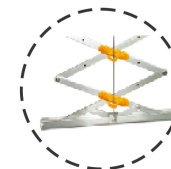

鋼絲繩防夾斷機構

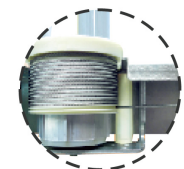

鋼絲繩防跳槽機構

智能管狀電機：

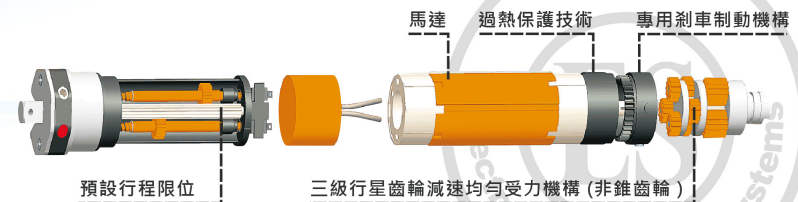

ES 的，安全的！ - - - 不僅僅是好用！
ES 安全保障技術 (electronic security systems)



型號：OT-12-HS

主機尺寸：125*31*8 CM
衣桿長度：114 可延伸至 230 CM
升降距離：120 CM

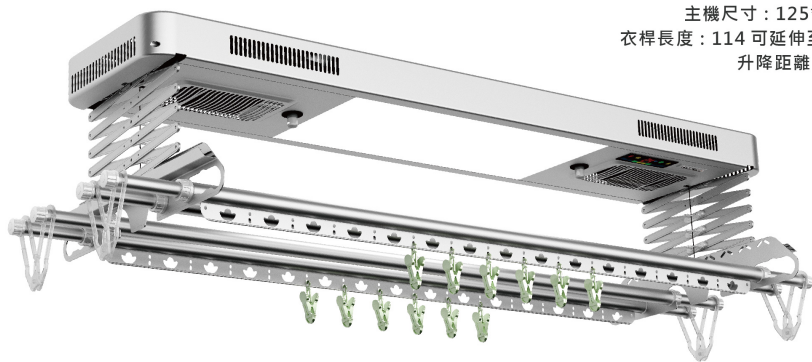

● 功能介紹

OT-12-HS 旗艦豪華機 溫暖上市

2021年度多功能新機



熱風烘乾
全新功能



冷風風乾
循環風扇

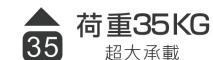

荷重35KG
超大承載



光洗殺菌
SGS 國際認證



LED燈
超級省電



靜音運行
超級安靜



液晶顯示螢幕

產品各個功能：LED 燈、冷熱風扇、殺菌燈等... 功能，開啟後將直接顯示於液晶螢幕上，且隨時監控環境溫度。顯示幕在無任何操作約 5 分鐘後，將會進入休眠模式不再顯示任何資訊；若有任何功能操作，顯示幕被喚醒且功能顯示正常。

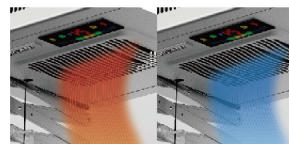

熱風烘乾 | 冷風風乾

烘乾功能：採用 PTC 陶瓷加熱器不僅安全、節約電能，設備備有定時 2 小時冷熱循環烘衣 (30→5→30→5→30→20)，不怕衣物材質受損，冬天也能給您溫暖衣物！

冷風風乾：開啟後功能正常；連續運行 120 分鐘後自動關閉。

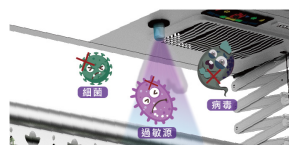

紫外線殺菌燈

紫外線殺菌燈連續運行 20 分鐘將自動關閉，1.5 米有效範圍 99.99% 殺菌率，能有效清除衣物上之細菌、病毒、過敏源，且對人體傷害影響小。

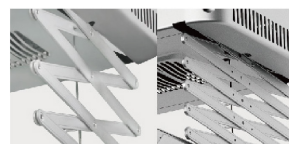

35kg 穩定提升

一鍵即可達上下升降，且最大載重可達 35kg (相當於 70 件水脫襯衫)。產品在升降過程中，連續運行 2 分鐘後，產品電機將自動關閉停機，以防止產品運行異常導致電機一直運行卡堵而產生安全隱患。

型號：OT-09-CS

主機尺寸：95*31*8 CM
衣桿長度：117 可延伸至 170 CM
升降距離：120 CM



陽台雖小·功能要巧

小型機身·一樣超多功能！

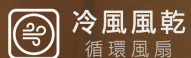

冷風風乾
循環風扇



光洗殺菌
SGS國際認證



荷重35KG
超大承載



LED燈
超級省電

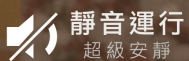

靜音運行
超級安靜

●功能介紹

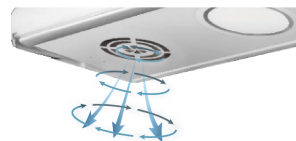

冷風風乾

開啟風乾 (冷風) 功能: 循環風扇設計, 每運行 60 分鐘休息 5 分鐘, 連續運行 7 次, 455 分鐘後即自動關閉, 不必擔心忘記開機 (OT-12-SL、OT-09-CS 限定), 可有效促進空氣對流, 加速衣物乾燥, 保持陽台好空氣。



紫外線殺菌燈

紫外線殺菌燈連續運行 20 分鐘將自動關閉, 1.5 米有效範圍 99.99% 殺菌率, 能有效清除衣物上之細菌、病毒、過敏源, 且對人體傷害影響小。



35kg 穩定提升

一鍵即可達上下升降, 且最大載重可達 35kg (相當於 70 件水脫襯衫)。產品在升降過程中, 連續運行 2 分鐘後, 產品電機將自動關閉停機, 以防止產品運行異常導致電機一直運行卡堵而產生安全隱患。

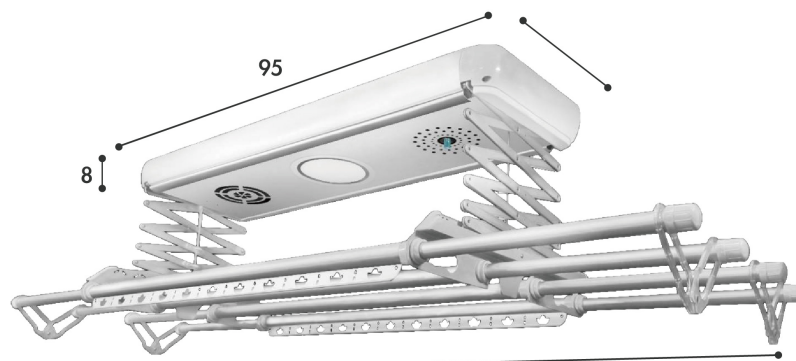

* 桿長117CM 可延伸至170CM

產品系列

產品保固 2 年 · 馬達保固 6 年

輕鬆生活的贏家

目錄
Contents

OT-12-HS

- 遙控升降
- LED照明
- 光洗殺菌
- 冷熱風
- 35 公斤承重

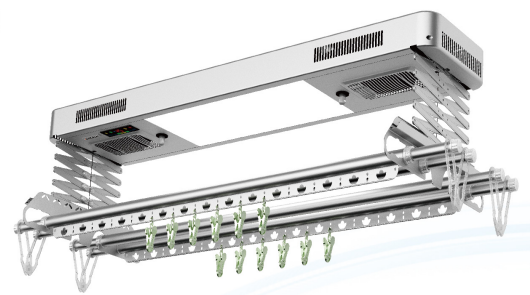

OT-09-CS

- 遙控升降
- LED照明
- 光洗殺菌
- 冷風風乾
- 35 公斤承重



OT-12-SL

- 遙控升降
- LED照明
- 光洗殺菌
- 冷風風乾
- 35 公斤承重

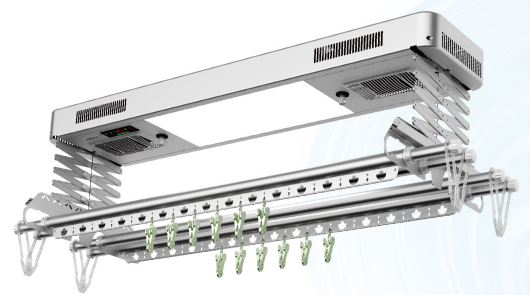

OT-12-BL

- 遙控升降
- LED照明
- 35 公斤承重

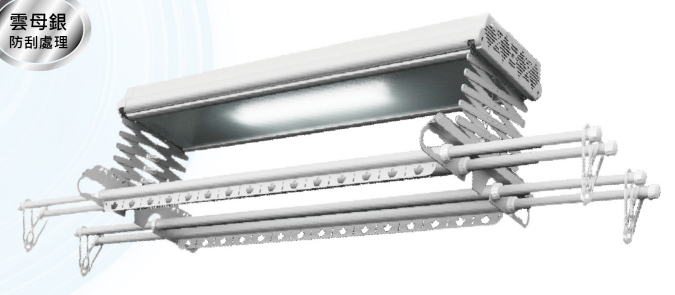

OT-09-BL

- 遙控升降
- LED照明
- 35 公斤承重

功能

- 智能遙控控制
- 過熱保護裝置
- 紫外線光洗殺菌
- 冷熱風切換
- LED藝術照明
- 智能管狀電機
- Es電子安全系統
- 20年耐久使用
- 超薄時尚外觀
- 高強度鋼絲繩
- 35KG穩定提升
- 防風抗擺平衡
- 鋼絲繩防夾機構
- 智能扣合結構
- 節能環保
- 鋼絲繩防脫軌機構
- 靜音運行
- 遇阻停機保護

曬衣陽台 · 產品提升 · 時尚加分 · 精心設計 · 電動曬衣 · 增加價值

環保設計 | 省電節能

Orlant 智能型曬衣機每日耗用電量不超過 1 度，衣物完全由充沛的自然陽光代替，相對於耗電量極高的烘衣機，

Orlant 智能型曬衣機在節約能源，環境保護及金錢花費方面均較為優勝，您會作出最明智的選擇。



冷(熱)風切換

曬衣機產生強大的風速，使衣物周圍空氣產生對流循環，帶走衣物中的水分，防止發霉變味，新款機種 OT-12-HS 更新增了熱風功能達到加速衣物等功能，並設定定時 3.5 小時自動開機。



高強航空等級鋼絲

採用中鋼集團金屬製品研究院研製生產的，抗氧化高強度 304 不銹鋼絲繩，鋼絲繩受力可達 80KG，經 48 小時鹽霧試驗值得信賴。



智能管狀電燈

低噪音、寧靜運行，無碳刷，壽命更長久；電磁制動，剎車平穩；智能溫控保護，使用更安全；航空驅動技術，動力強勁，有效提升重量 35kg(220v/50hz)。



LED 節能燈

照明光線柔和，節能省電不刺眼，整體通透亮麗，亮度可達 170LUX 以上，遠超過同行產品亮度，壽命更長達 10-15 年。



光洗殺菌系統

首創『紫外光洗健康殺菌系統』，徹底清除衣物上的頑固病菌，避免洗滌過程中的交叉感染，防止洗衣桶內滋生的黴菌，引發洗衣二次汙染，殺滅過敏性疾病的過敏原。



遇阻停機保護裝置

當曬衣機遇障時，遇障停機裝置後啟動，機器處於自保護狀態，立刻停止運行，障礙消除後，自動恢復運行功能。



鋼絲繩防夾斷機構

機器處於自保護狀態時，保護裝置保證鋼絲繩擺動被固定在安全範圍內，消除被夾進交剪式連桿絞斷的隱患。

安裝實例



水泥式



水泥式



水泥式



吸頂式



吸頂式



吸頂式

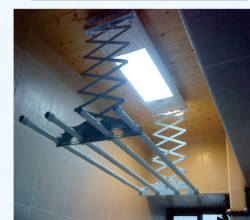

木作式



無封板式



採光罩



內嵌式



內嵌式



內嵌式

產品保固 2 年 · 馬達保固 6 年

目錄
Contents

Airing Rod Classification

機身簡介

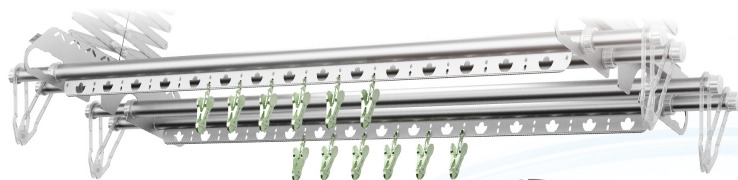

- ◆ 高強度耐腐蝕航空鋁合金材質。
- ◆ 自鎖功能伸縮曬桿。
- ◆ 配置防風曬衣夾 12 個。
- ◆ 桿長 170cm - 230cm (視曬衣機主機的長度而變)



簡易的操作方式：

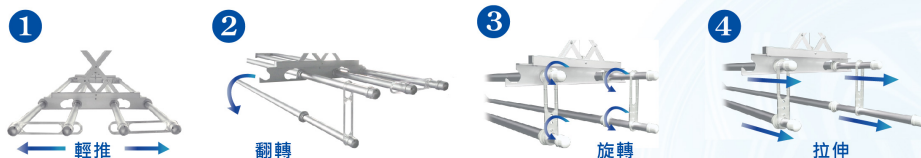

- ◆ 單桿晾曬: 單桿晾曬較重物時, 將晾桿推向中心, 晾衣機所受傾翻力最小。
- ◆ 雙桿晾曬: 雙桿晾曬重量相近物件時, 將桿推向外側, 增大晾曬空間, 加快晾曬速度。
- ◆ 組合晾曬: 雙桿晾曬重量差異較大物件時, 將晾曬重量大的晾桿推向中心, 將晾曬重量較小的晾桿推向外側, 整機受立均衡, 使用壽命更長。



單桿晾曬



雙桿晾曬



組合晾曬

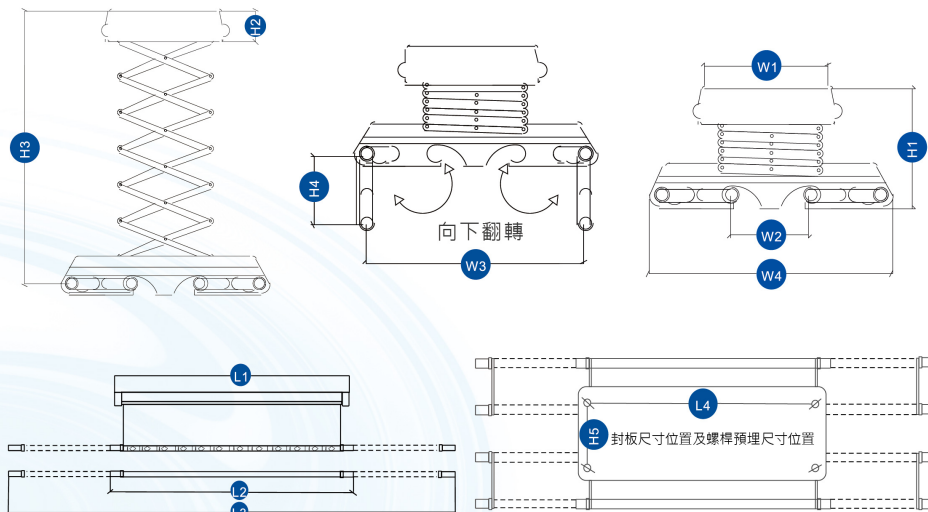





單位：公分 | Unit：CM

型號	L1	L2	L3	L4	H1	H2	H3	H4	H5	W1	W2	W3	W4
12-HS	125	144	230	118	25	8	128	20	10	31	15	45	50
12-SL	125	144	230	118	25	8	128	20	10	31	15	45	50
09-CS	95	117	170	88	25	8	128	20	10	31	15	45	50
12-BL	125	144	230	118	25	8	128	20	19	31	15	45	50
09-BL	95	117	170	88	25	8	128	20	19	31	15	45	50

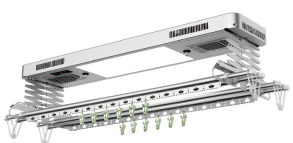
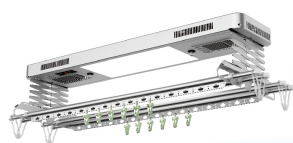
型號	LED照明	殺菌燈	風扇	承載重量	升降距離	運作環境	電源	控制方式
OT-12-HS	有	有	冷/熱風	35KG	120~160CM	-30°C~+40°C 20%RH~60%RH	ACC110V/220V	線控/遙控
OT-12-SL	有	有	冷風	35KG	120~160CM	-30°C~+40°C 20%RH~60%RH	ACC110V/220V	線控/遙控
OT-09-CS	有	有	冷風	35KG	120~160CM	-30°C~+40°C 20%RH~60%RH	ACC110V/220V	線控/遙控
OT-12-BL	有	無	無	35KG	120~160CM	-30°C~+40°C 20%RH~60%RH	ACC110V/220V	線控/遙控
OT-09-BL	有	無	無	35KG	120~160CM	-30°C~+40°C 20%RH~60%RH	ACC110V/220V	線控/遙控

產品保固二年 · 馬達保固六年

產 品 照 片		
型 號	OT-12-HS	OT-12-SL
主機尺寸	125cm/31cm/8cm	125cm/31cm/8cm
顏 色	雲母銀	雲母銀
機台材質	噴砂氧化工藝(防刮處理)	噴砂氧化工藝(防刮處理)
桿長伸展	144~230cm	144~230cm
LED照明	○	○
殺菌燈	○	○
風 乾	冷/熱循環風	冷循環風
遙 控 器	採用無線數位控制	
承載重量	最佳重量建議不要超過35KG	
電 壓	110 v (若電壓為 220 v請洽詢客服)	
升降距離	120 cm (可另加購托架調整至 160 cm)	
備 註	距離出風口一公尺熱風溫度約 60°C	風速距離主機底板距離 20cm 風速 1.95 m/s

		
OT-09-CS	OT-12-BL	OT-09-BL
95cm/31cm/8cm	125cm/31cm/8cm	95cm/31cm/8cm
雲母銀	雲母銀	雲母銀
噴砂氧化工藝(防刮處理)	噴砂氧化工藝(防刮處理)	噴砂氧化工藝(防刮處理)
117~170cm	144~230cm	117~170cm
○	○	○
○	X	X
冷循環風	X	X
採用無線數位控制		
最佳重量建議不要超過35KG		
110 v (若電壓為 220 v請洽詢客服)		
120 cm (可另加購托架調整至 160 cm)		
風速距離主機底板距離 20cm 風速 1.95 m/s		



無線數位遙控器

- **智能遠端遙控** 無線操控簡單方便，範圍 5 公尺以內皆可使用。
- **LED 燈 光** 全新LED照明光源技術，一鍵開啟節能燈，可照亮約 3坪空間。
- **殺菌燈按鍵** 一鍵達到理想殺菌效果後即自動停止(約20分鐘)，對有害細菌能迅速殺滅。**OT-B系列除外**
- **冷風循環** 一鍵開啟空氣循環雙向對流，冷風加速快乾效果後即自動定時關閉(約 2 小時)，從此晾曬衣物更快速方便。**OT-B 系列除外**
- **熱風烘乾** 一鍵開啟烘乾功能設置，熱風於冷天氣加速快乾及蒸發水氣效果後即自動定時關閉(約2小時)，冬天晾曬衣物也快乾。
僅 OT-H系列有此功能

使用電池



(型號：CR2450)

設定操作說明

【開關一般設在陽台或廚房的壁面開關，如找不到請關閉家中總開關】

- 步驟1：關閉電源開關
 - 步驟2：再開啟時聽到一聲嗶音
 - 步驟3：三秒內同時按住(上)及(下)鍵，連續按個2-3次會聽到嗶嗶二聲放開
 - 步驟4：放開後不要馬上按壓遙控器按鍵，待10秒後再去按壓遙控器按鍵
 - 步驟5：即設定成功，可正常動作
- (* 若第一次設定不成功，要重新設定第2次請間隔3至5分鐘再重新設定)